

ZONE 300

Setup Guide
Guide d'installation

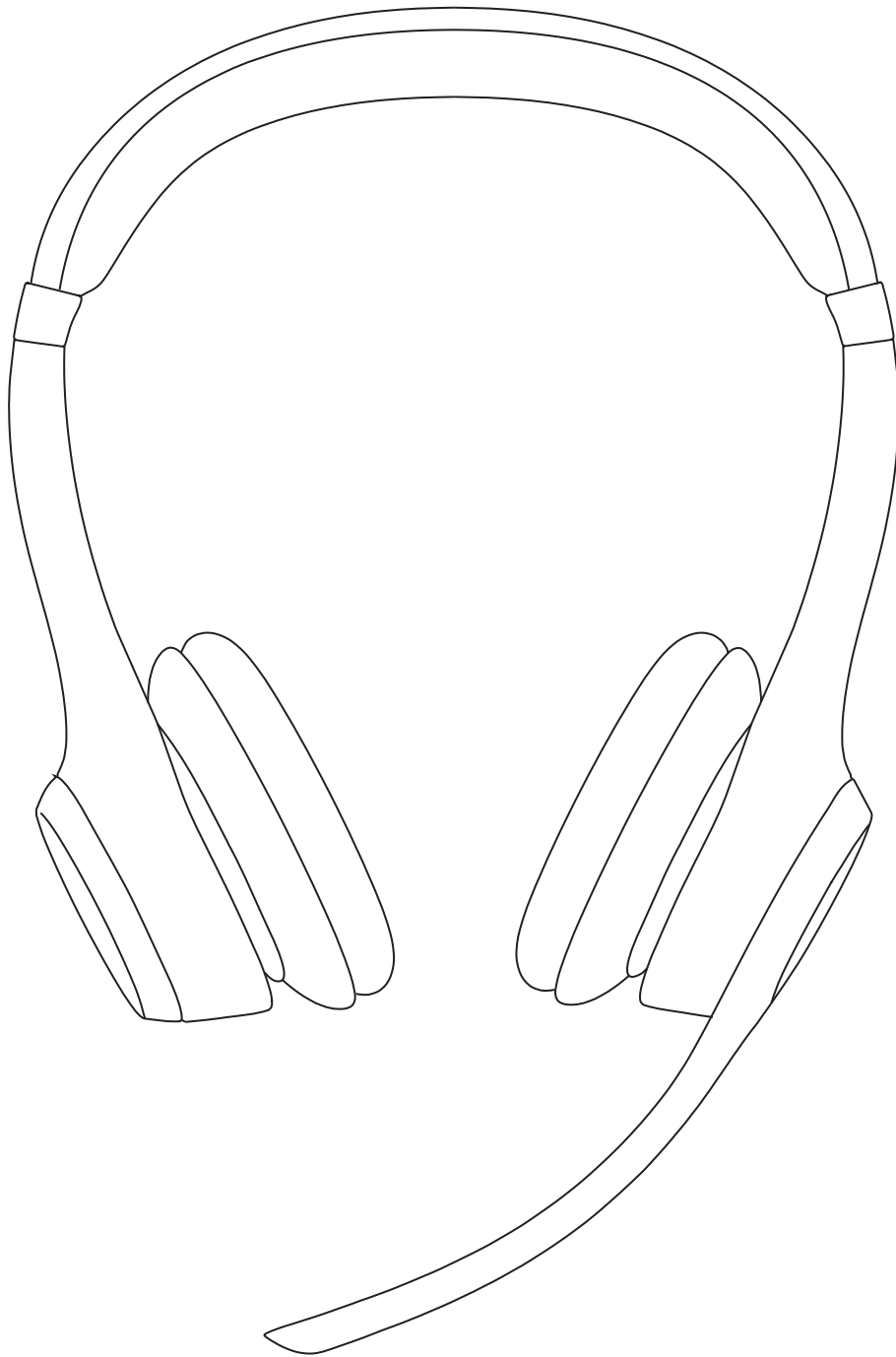

logitech®

CONTENTS

English 3

Français 11

Español. 19

Português 27

KNOW YOUR PRODUCT

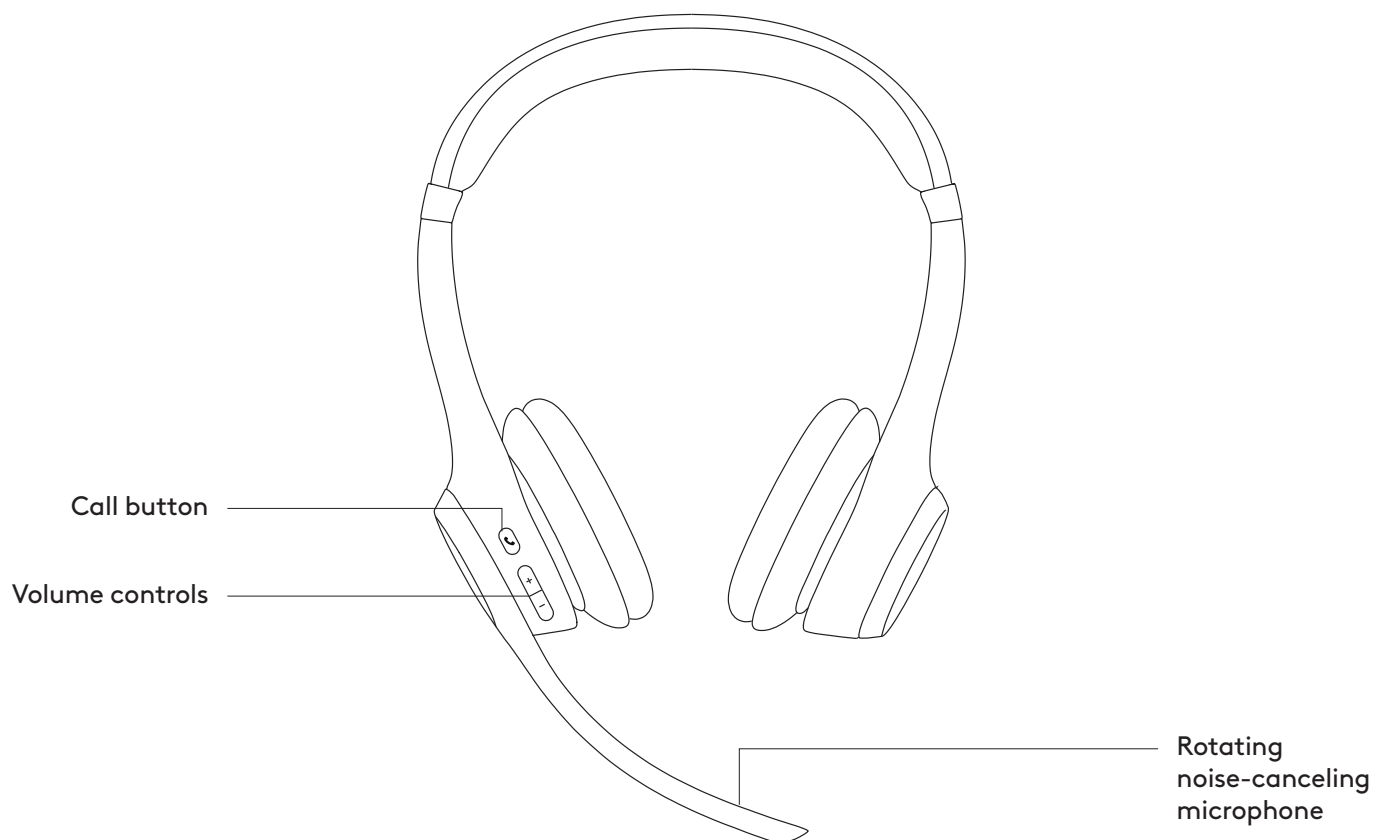

WHAT'S IN THE BOX

1. Zone 300
2. USB-C charging cable
3. User documentation

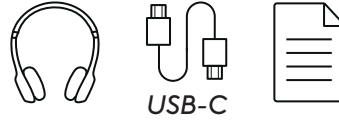

POWER ON/OFF

1. Press the power button once to power on the headset.
2. Once powered on, the LED light will turn white.

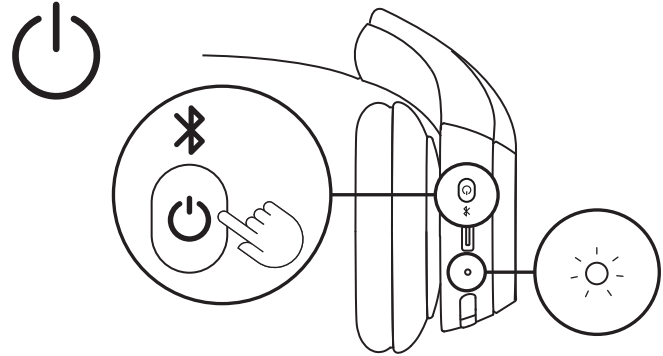

3. There will be a voice prompt that tells you the battery status¹.

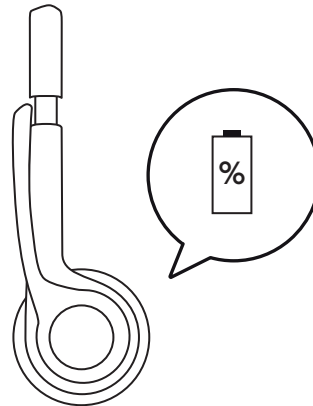

CONNECTING YOUR HEADSET

1. Long press the power button on earcup until LED indicator starts blinking to initiate Bluetooth® pairing.

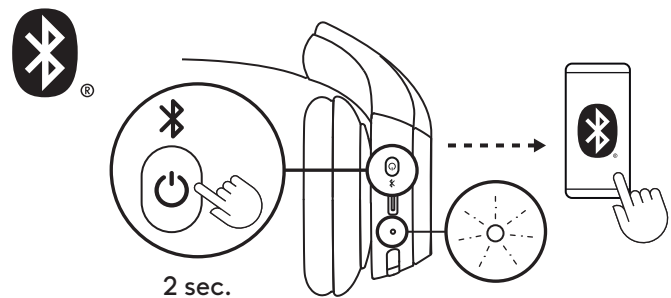

2. In your computer or mobile device's *Bluetooth*® settings, select "Zone 300" in discoverable devices.

If you are using *Windows 10* or later, a notification will pop up when you place the headset close to your computer. Click "Connect".

3. Repeat steps 1 and 2 if you want to pair with another device. You can pair with a maximum of 8 devices and connect to 2 devices simultaneously.



ADJUSTING FIT

1. It may be easier to adjust the headsets on your head. Slide the earcups up and down the headband until they sit comfortably on your ears.

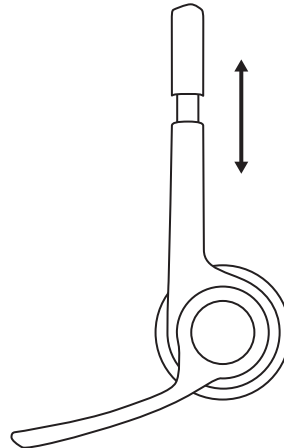

2. Move the microphone boom up or down until it is leveled with your mouth for better voice capture.

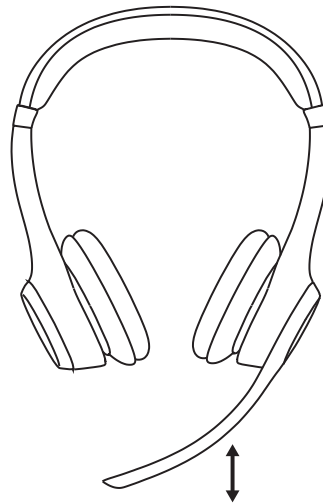

MUTING

1. Flip up or down the mic boom to mute or unmute.

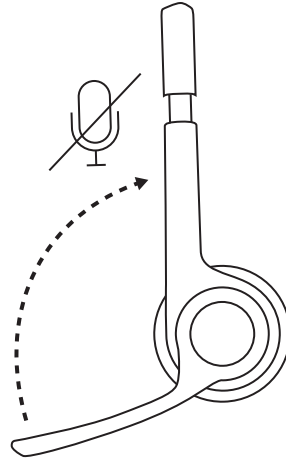

2. You will hear voice prompts that indicate whether the microphone is muted or unmuted¹.

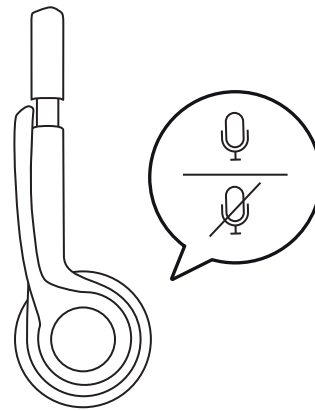

CHARGING

The LED light on the headset will become red when the battery is lower than 10%.

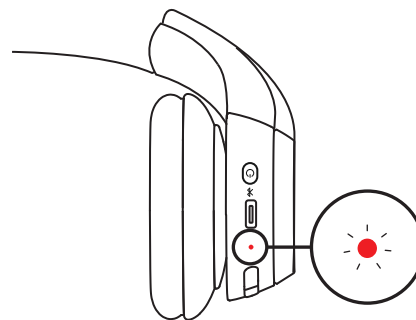

1. Plug one end of the cable to the *USB-C* port on the bottom of the earcup and the other end into the *USB-C* charging port on your computer or a power adapter.
2. The LED light will start breathing when charging.
3. The LED light will turn solid white when fully charged.
A 5-minute charge will give you up to 1 hour of talk time³, and a full charge takes around 2 hours.

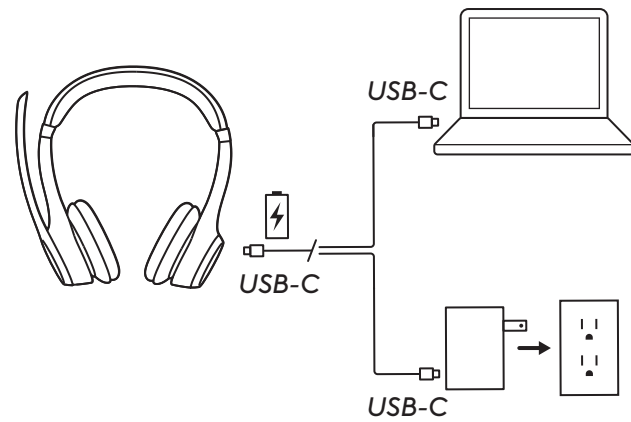

The headset can be used with *Bluetooth*® paired while charging.

CUSTOMIZING WITH LOGI TUNE

Take control of your music and meeting experience with Logi Tune. Adjust sidetone, mic level, and EQ for your preferred audio experience using the Logi Tune desktop or mobile app for Logitech headsets.

It is also recommended to boost your headset performance with periodic software and firmware updates.



ADJUSTING SIDETONE

Sidetone lets you hear your own voice during conversations so you are aware of how loud you are talking. In Logi Tune, select the sidetone feature, and adjust the dial accordingly.

- A higher number means you hear more external sound.
- A lower number means you hear less external sound.

AUTO SLEEP TIMER

By default, your headset will automatically power off when not in use for 30 minutes to conserve battery. Adjust the sleep timer in Logi Tune. To wake up your headset, try press the power switch again.

RESET YOUR HEADSET

1. Power the headset on.

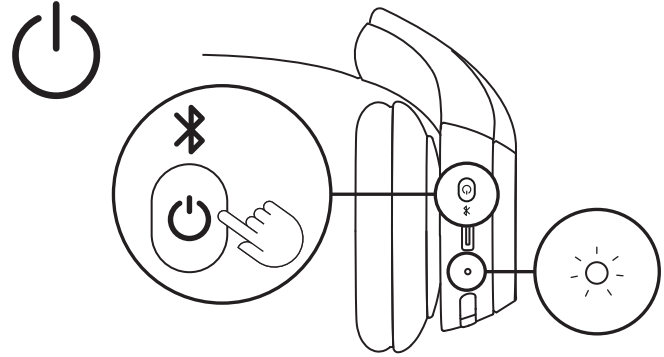

2. Press and hold the call button and volume "+" button for 5 seconds.

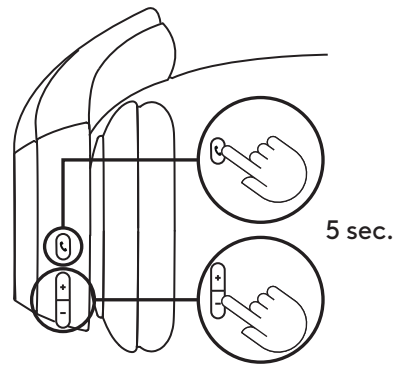

3. The LED light will quickly blink from red to white for 3 times and then turns off when your headset is successfully reset.

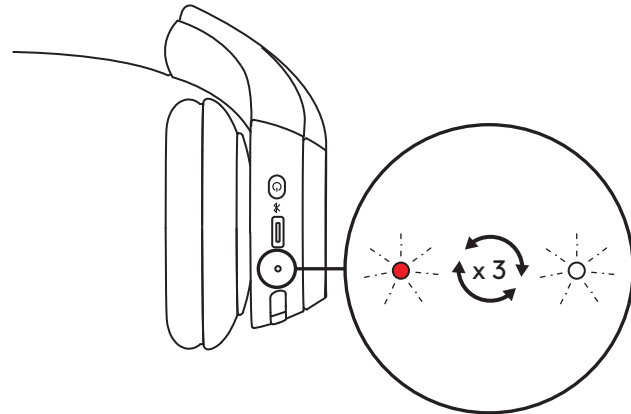

4. The headset will turn off after reset.

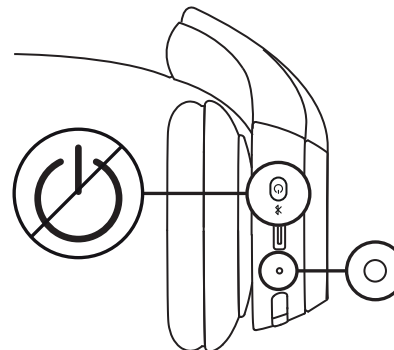

BUTTON CONTROLS

	Usage	Button	Action
Call controls	Answer / End call	Call button	Short press
	Reject call		1.5 sec. press
	Resume call		Short press
Volume	Volume up	"+"	Short press
	Volume down	"_"	Short press
Connectivity	Bluetooth® pairing	Power button	2 sec. press

LED LIGHT INDICATORS

Category	Status	LED Light
Power	Power on	Solid
	Battery charging	Breathing
	Battery fully charged	Solid
	Low battery (<10%)	Red
Connectivity	Bluetooth® pairing	Blinking
	Bluetooth® connected	Solid
	Connection lost	Slow blinking
Factory reset		Fast blink from red to white for three times then turns off

Note: User-triggered behaviors, such as *Bluetooth®* pairing, will be prioritized; The light indicator will then revert back to its previous status once the behavior is completed.

DIMENSIONS

Headset:

Height: 172.84 mm (6.8 in)

Width: 166.71 mm (6.6 in)

Depth: 66 mm (2.6 in)

Weight: 122 g (4.3 oz)

Earpad:

Height: 66 mm (2.6 in)

Width: 66 mm (2.6 in)

Depth: 16 mm (0.63 in)

COMPATIBILITY

Works with *Windows, macOS, ChromeOS², Linux², iOS, iPadOS, or Android* devices via *Bluetooth®*.

Compatible with common calling applications.

TECHNICAL SPECIFICATIONS

Microphone Type: Dual beamforming mics with noise-canceling algorithms

Frequency response (Speaker): 50-20 kHz (music mode), 100-7 kHz (talk mode)

Frequency response (Microphone): 100-7 kHz

Listening time: Up to 16 hrs³

Talk time: Up to 20 hrs³

Bluetooth® version: 5.3

Wireless range: Up to 30 m / 98 ft⁴

Charging cable length: 1 m

FOOTNOTE

¹The headset currently supports voice prompts in the following languages: English, French, German, Italian, Spanish, and Portuguese. You can choose your preferred language in the Logi Tune app.

²Device basic functions will be supported for operating systems that do not support Logi Tune. Check Logi Tune compatibility on logi.com/tune.

³Battery life may vary based on user and computing conditions.

⁴Open field line of sight. Wireless range may vary depending on the operating environment and computer setup.

www.logitech.com/support/zone300

PRÉSENTATION DU PRODUIT



CONTENU DU COFFRET

1. Zone 300
2. Câble de charge *USB-C*
3. Documentation utilisateur

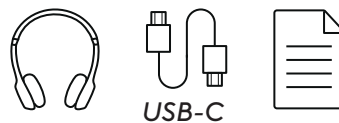

MARCHE/ARRÊT

1. Appuyez une fois sur le bouton d'alimentation pour mettre le casque sous tension.
2. Une fois sous tension, le témoin lumineux deviendra blanc.

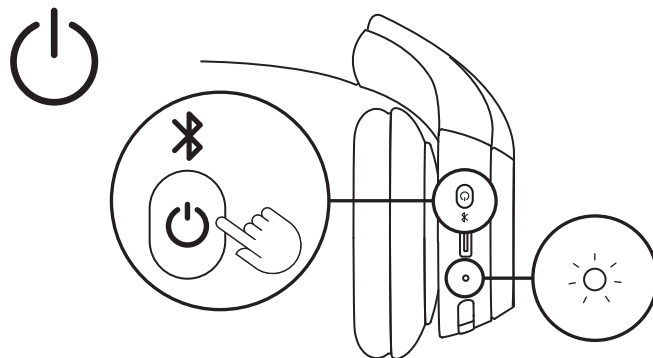

3. Une annonce vocale vous indiquera l'état de charge de la batterie¹.

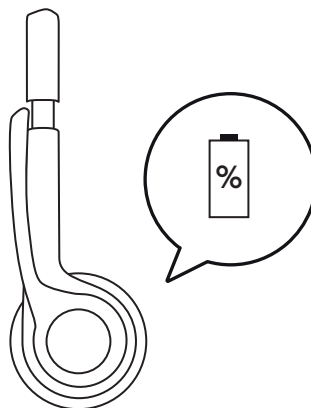

CONNEXION DE VOTRE CASQUE

1. Appuyez longuement sur le bouton d'alimentation de l'oreillette jusqu'à ce que le témoin lumineux commence à clignoter pour lancer le couplage *Bluetooth*®.

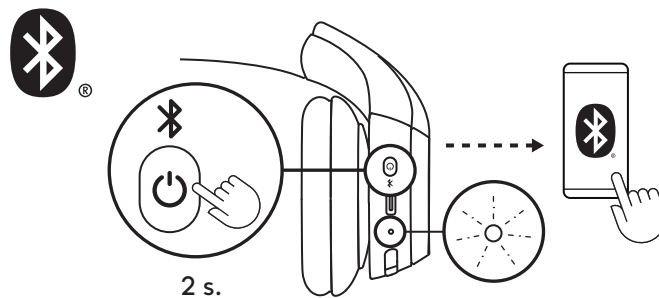

2. Dans les paramètres *Bluetooth*® de votre ordinateur ou de votre dispositif mobile, sélectionnez "Zone 300" parmi les dispositifs détectables.



Si vous utilisez *Windows 10* ou une version ultérieure, une notification apparaîtra lorsque vous placez le casque à proximité de votre ordinateur. Cliquez sur "Connecter".

3. Répétez les étapes 1 et 2 si vous souhaitez coupler un autre dispositif. Vous pouvez coupler jusqu'à 8 dispositifs et vous connecter à 2 dispositifs simultanément.

AJUSTEMENT DU CASQUE

1. Il sera peut-être plus facile d'ajuster le casque sur votre tête. Faites glisser les oreillettes vers le haut ou le bas du bandeau jusqu'à ce que le maintien sur vos oreilles soit confortable.

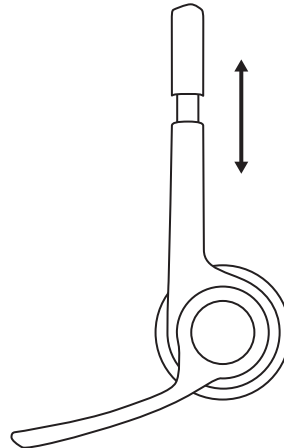

2. Déplacez la tige du microphone vers le haut ou vers le bas afin qu'elle soit au niveau de votre bouche pour une meilleure capture de la voix.

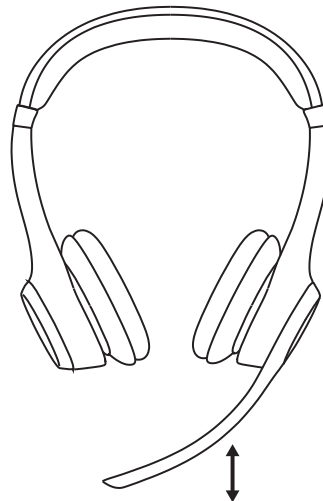

DÉSACTIVATION DU SON

1. Relevez ou abaissez la tige du micro pour activer ou désactiver le son.

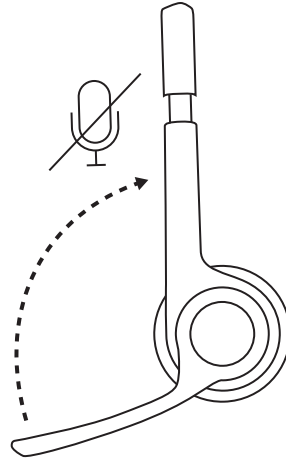

2. Vous entendrez des annonces vocales qui vous indiqueront si le microphone est activé ou non¹.

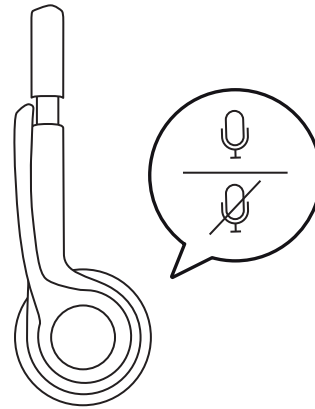

CHARGEMENT

Le témoin lumineux du casque deviendra rouge lorsque la batterie sera inférieure à 10%.

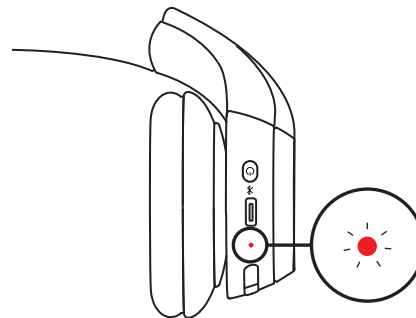

1. Branchez une extrémité du câble au port *USB-C* situé sous l'oreillette et l'autre extrémité au port de charge *USB-C* de votre ordinateur ou à un adaptateur secteur.
2. Le témoin lumineux clignotera lors du chargement.
3. Le témoin lumineux passe au blanc fixe une fois la batterie entièrement chargée.
Une charge de 5 minutes vous offre jusqu'à 1 heure de conversation³ et une charge complète prend environ 2 heures.
4. Le casque peut être utilisé avec *Bluetooth*[®] et peut être couplé pendant le chargement.

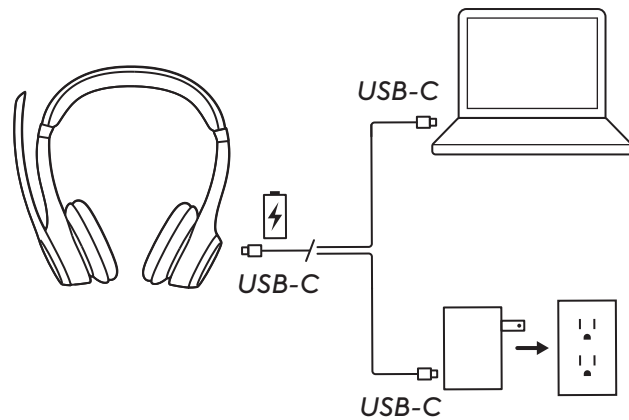

PERSONNALISATION AVEC LOGI TUNE

Prenez le contrôle de votre musique et de votre expérience de réunion avec Logi Tune. Ajustez la tonalité, le niveau du micro et l'égaliseur pour une expérience audio personnalisée à l'aide de l'application de bureau ou mobile Logi Tune pour les casques Logitech.

Il est également recommandé de booster les performances de votre casque avec des mises à jour régulières du logiciel et du micrologiciel.



RÉGLAGE DE LA TONALITÉ

La tonalité vous permet d'entendre votre propre voix lors des conversations pour que vous sachiez si vous parlez trop fort. Dans Logi Tune, sélectionnez la fonctionnalité Tonalité, puis réglez la molette en conséquence.

- Une valeur plus élevée signifie que vous entendrez plus de sons externes.
- Une valeur plus faible signifie que vous entendrez moins de sons externes.

MINUTEUR DE MISE EN VEILLE AUTOMATIQUE

Par défaut, votre casque se mettra automatiquement hors tension s'il n'est pas utilisé pendant une 30 minutes, afin de préserver la batterie. Ajustez le minuteur de mise en veille dans Logi Tune. Pour sortir votre casque du mode veille, appuyez de nouveau sur le bouton d'alimentation.

RÉINITIALISATION DE VOTRE CASQUE

1. Allumez le casque.

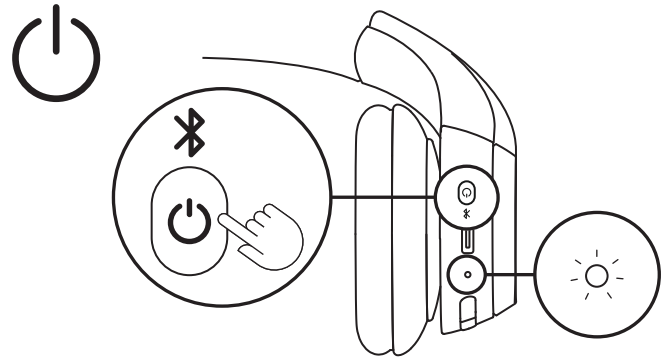

2. Appuyez sur le bouton d'appel et le bouton Volume "-", puis maintenez-les enfoncés pendant 5 secondes.

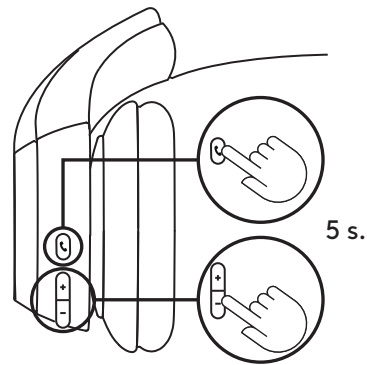

3. Le témoin lumineux clignotera rapidement en passant du rouge au blanc à 3 reprises, puis s'éteint lorsque votre casque est réinitialisé.

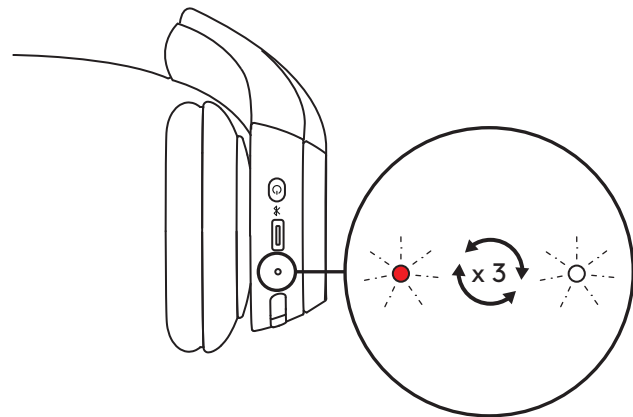

4. Le casque s'éteint après la réinitialisation.

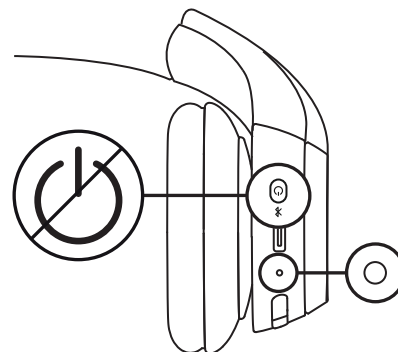

COMMANDES DES BOUTONS

	Utilisation	Bouton	Action
Commande d'appel	Réception/fin d'appel	Bouton d'appel	Pression brève
	Rejeter un appel		Pression 1,5 sec
	Reprendre l'appel		Pression brève
Volume	Volume +	"+"	Pression brève
	Volume -	"-"	Pression brève
Connectivité	Couplage <i>Bluetooth</i> [®]	Bouton de marche/arrêt	Pression 2 sec

TÉMOINS LUMINEUX

Catégorie	Statut	Témoin lumineux
Alimentation	Mise sous tension	Lumière continue
	Charge de la batterie	Pulsation
	Batterie entièrement chargée	Lumière continue
	Batterie faible (moins de 10%)	Rouge
Connectivité	Couplage <i>Bluetooth</i> [®]	Témoin clignotant
	Connecté <i>au Bluetooth</i> [®]	Lumière continue
	Connexion perdue	Clignotement lent
Paramètres d'usine		Clignotement rapide passant du rouge au blanc à trois reprises avant de s'éteindre

Remarque: Les comportements déclenchés par l'utilisateur, comme le couplage *Bluetooth*[®], auront la priorité, puis reviendront à leur état précédent une fois le comportement effectué.

DIMENSIONS

Casque:

Hauteur: 172,84 mm

Largeur: 166,71 mm

Épaisseur: 66 mm

Poids: 122 g

Oreillette:

Hauteur: 66 mm

Largeur: 66 mm

Épaisseur: 16 mm

COMPATIBILITÉ

Fonctionne avec les dispositifs *Windows*, *macOS*, *ChromeOS*², *Linux*², *iOS*, *iPadOS* ou *Android* via *Bluetooth*[®].

Compatible avec les applications d'appel populaires.

SPÉCIFICATIONS TECHNIQUES

Type de microphone: Deux micros avec technologie de beamforming et algorithmes anti-bruit

Réponse en fréquence (haut-parleur): 50 - 20 kHz (mode musique), 100 - 7 kHz (mode conversation)

Réponse en fréquence (microphone): 100 - 7 kHz

Temps d'écoute: jusqu'à 16 heures³

Temps de communication: jusqu'à 20 heures³

Version *Bluetooth*[®]: 5,3

Portée sans fil: Jusqu'à 30 mètres de portée (98 pieds)⁴

Longueur du câble de charge: 1 m

NOTÉ DE BAS DE PAGE

¹ Le casque prend actuellement en charge les invites vocales dans les langues suivantes: allemand, anglais, espagnol, français, italien et portugais. Vous pouvez choisir votre langue préférée dans l'application Logi Tune.

² Les fonctions de base du dispositif seront prises en charge pour les systèmes d'exploitation qui ne prennent pas Logi Tune en charge. Vérifiez la compatibilité avec Logi Tune sur logi.com/tune.

³ La longévité des piles est susceptible de varier en fonction de l'environnement et du mode d'utilisation.

⁴ Champ de vision dégagé. La portée sans fil est susceptible de varier en fonction de l'environnement et de la configuration de votre ordinateur.

www.logitech.com/support/zone300

COMPONENTES DEL PRODUCTO

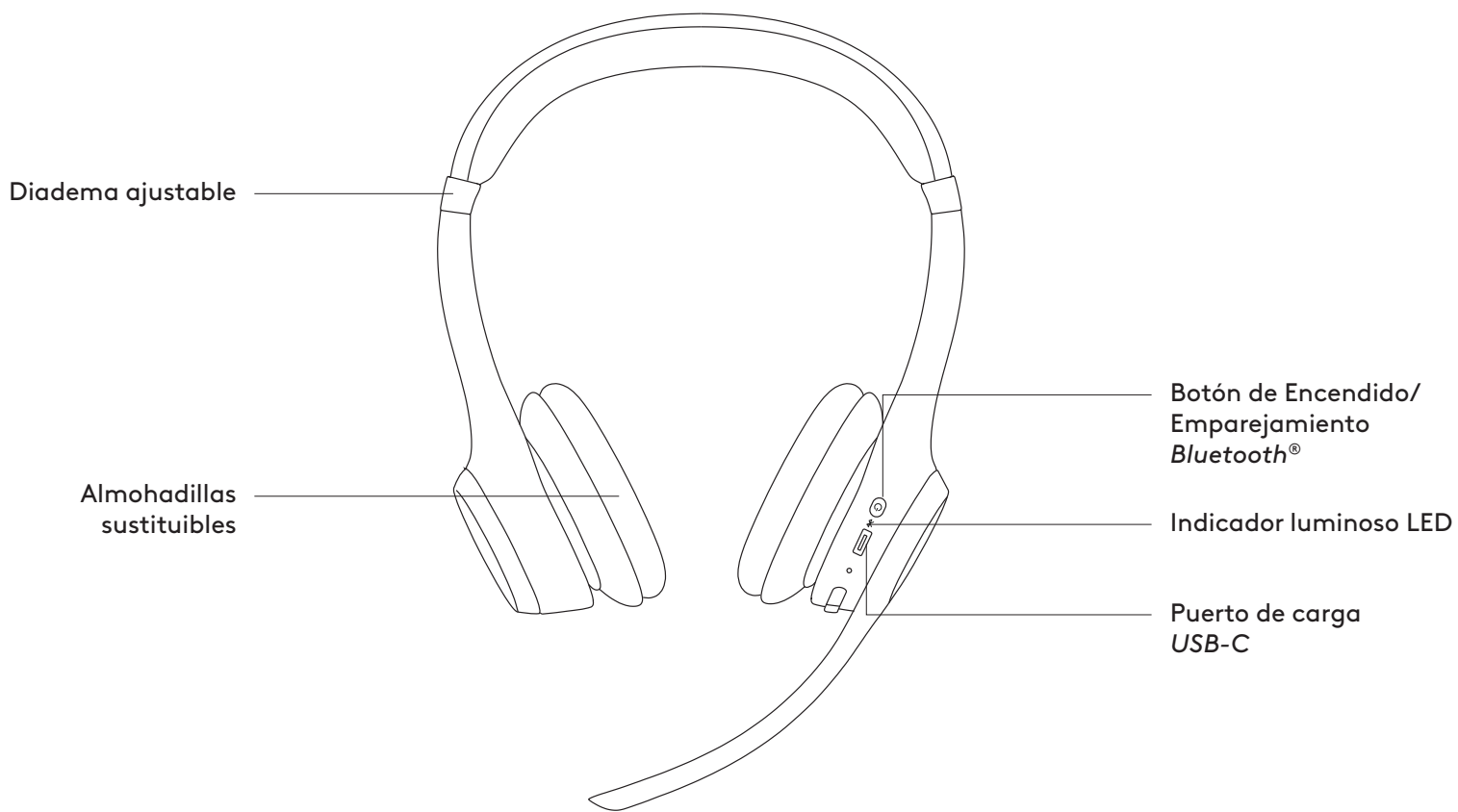

CONTENIDO DE LA CAJA

1. Zone 300
2. Cable de carga *USB-C*
3. Documentación del usuario

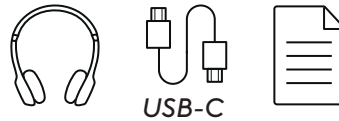

ENCENDIDO/APAGADO

1. Presiona el botón de encendido una vez para encender los auriculares.
2. Una vez encendidos, la luz LED se volverá blanca.

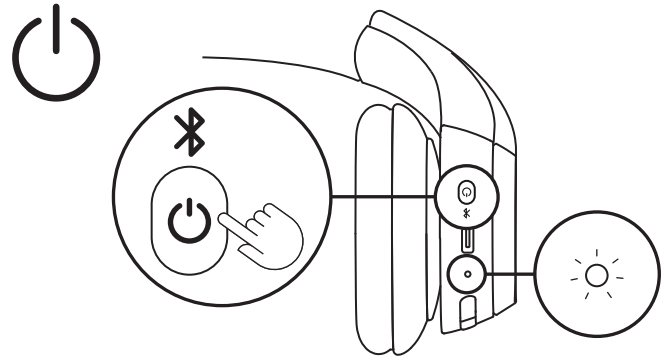

3. Habrá un mensaje de voz que le indicará el estado de la batería¹.

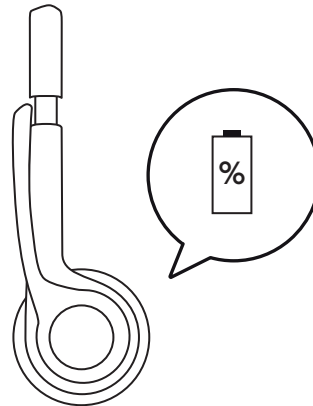

CONECTAR LOS AURICULARES

1. Para iniciar el emparejamiento *Bluetooth*[®], mantén presionado el botón de encendido en la copa hasta que el indicador LED empiece a emitir destellos.

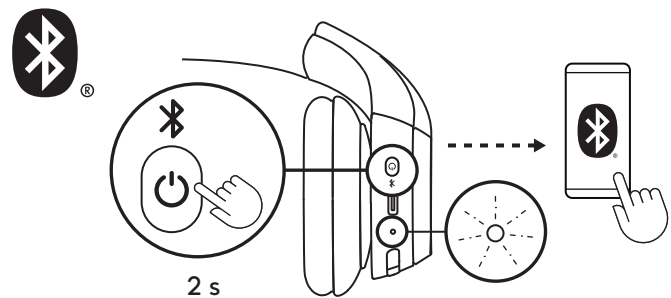

2. En la configuración de *Bluetooth*® de tu computadora o dispositivo móvil, selecciona "Zone 300" en dispositivos detectables.

Si usas *Windows 10* o posteriores, aparecerá una notificación cuando acerques los auriculares a la computadora. Haz click en "Conectar".



3. Repite los pasos 1 y 2 si deseas emparejar los auriculares con otro dispositivo. Puedes emparejar los auriculares con un máximo de 8 dispositivos y conectarlos a 2 dispositivos simultáneamente.

AJUSTAR LOS AURICULARES

1. Puede resultar más fácil si tienes los auriculares puestos. Desliza las copas hacia arriba y hacia abajo en la diadema hasta que las notes confortablemente asentadas sobre las orejas.

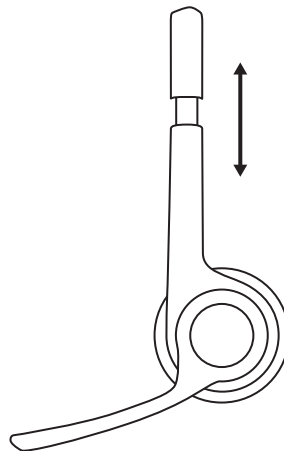

2. Mueve la varilla del micrófono hacia arriba o hacia abajo hasta que quede a la altura de la boca para una mejor captura de voz.

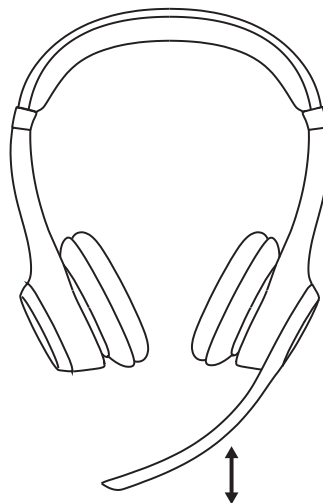

SILENCIAR

1. Voltea el micrófono hacia arriba o hacia abajo para activar o desactivar el silencio.

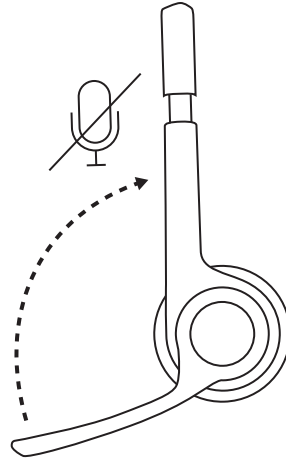

2. Oirás mensajes de voz que indican si el micrófono está silenciado o no¹.

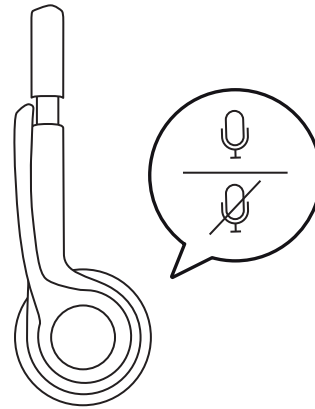

CARGA

La luz LED de los auriculares se volverá roja cuando la batería tenga una carga inferior al 10%.

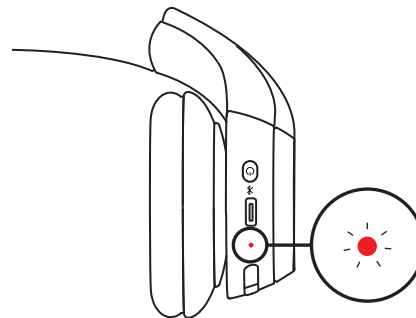

1. Conecta un extremo del cable al puerto *USB-C* en la parte inferior de la copa y el otro extremo al puerto de carga *USB-C* de la computadora o a un adaptador de alimentación.
2. La luz LED comenzará un efecto de respiración durante la carga.
3. La luz LED será de color blanco permanente cuando los auriculares estén completamente cargados.

Una carga de 5 minutos ofrece un tiempo de conversación de hasta 1 hora³, mientras que una carga completa ofrece unas 2 horas.

4. Los auriculares se pueden usar con emparejamiento *Bluetooth*[®] durante la carga.

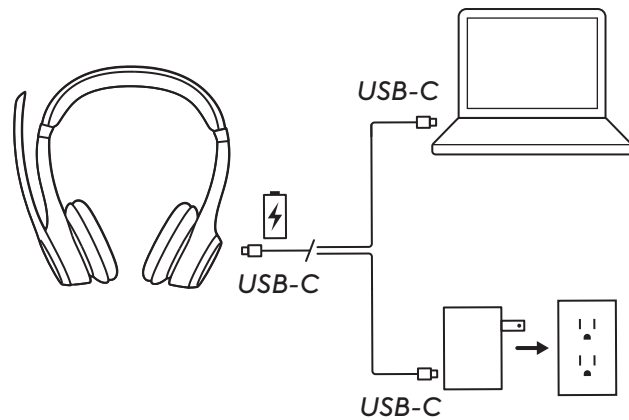

PERSONALIZAR CON LOGI TUNE

Toma el control de tu música y de la experiencia de las reuniones con Logi Tune. Ajusta el tono lateral, el nivel del micrófono y el ecualizador para lograr tu experiencia de audio preferida con el escritorio de Logi Tune o la aplicación móvil para auriculares Logitech.

También aconsejamos optimizar el desempeño de los auriculares con actualizaciones periódicas de software y firmware.



AJUSTAR EL TONO LATERAL

El tono lateral permite oír la propia voz durante las conversaciones, para comprobar el volumen de voz utilizado. En Logi Tune, selecciona la función de tono lateral y ajusta el control giratorio.

- Un número alto significa que se oye más sonido externo.
- Un número bajo significa que se oye menos sonido externo.

TEMPORIZADOR DE SUSPENSIÓN AUTOMÁTICA

De forma predeterminada, los auriculares se apagarán automáticamente cuando lleven 30 minutos sin usarse para conservar la batería. Ajusta el temporizador de suspensión en Logi Tune. Para reactivar los auriculares, vuelve a presionar el conmutador de encendido.

RESTABLECER LOS AURICULARES

1. Enciende los auriculares.

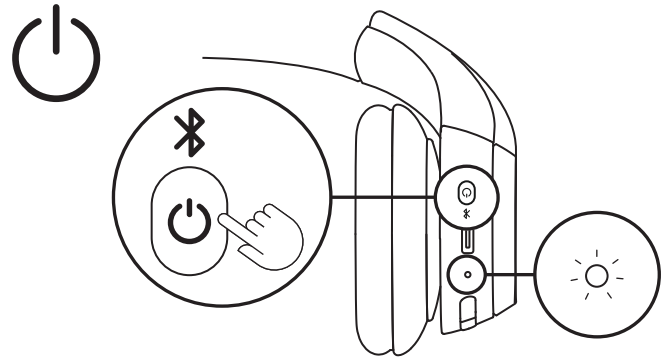

2. Mantén presionado el botón de llamada y el botón de volumen "+" por 5 segundos.

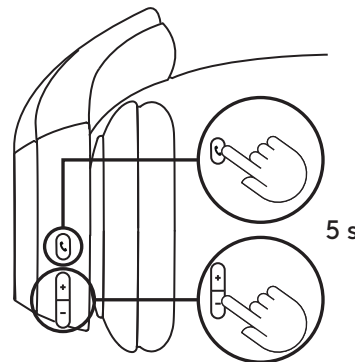

3. La luz LED emitirá destellos rápidos de rojo a blanco 3 veces y luego se apagará cuando los auriculares se restablezcan correctamente.

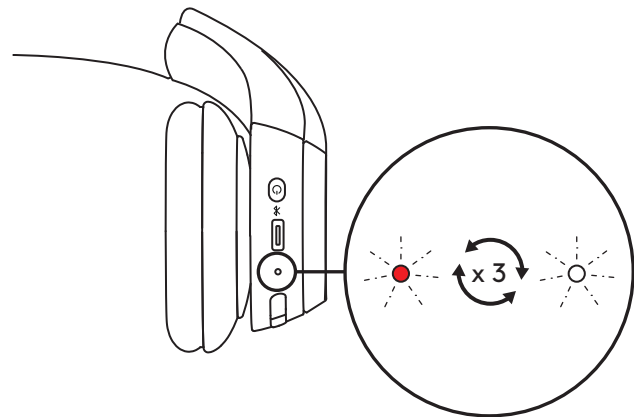

4. Los auriculares se apagarán después del restablecimiento.

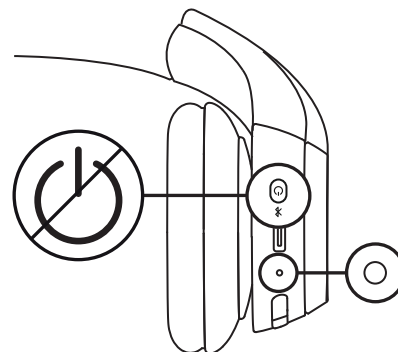

CONTROL DE BOTONES

	Uso	Botón	Acción
Controles de llamadas	Responder/Finalizar llamada	Botón de llamada	Pulsación corta
	Rechazar llamada		Pulsación de 1,5 segundos
	Reanudar llamada		Pulsación corta
Volumen	Subir volumen	"+"	Pulsación corta
	Bajar volumen	"-"	Pulsación corta
Conectividad	<i>Emparejamiento Bluetooth®</i>	Botón de encendido	Pulsación de 2 segundos

INDICADORES LUMINOSOS LED

Categoría	Estado	Luz LED
Alimentación	Encendido	Permanente
	Carga en curso	Respiración
	Batería completamente cargada	Permanente
	Batería baja (<10%)	Rojo
Conectividad	<i>Emparejamiento Bluetooth®</i>	Destellante
	<i>Conexión Bluetooth®</i> establecida	Permanente
	Conexión perdida	Destellos lentos
Restablecimiento de configuración de fábrica		Destellos rápidos de rojo a blanco tres veces y luego el LED se apaga

Nota: Se dará prioridad a los comportamientos activados por el usuario, como emparejamiento *Bluetooth®*, y luego volverá a su estado anterior una vez que se complete el comportamiento.

DIMENSIONES

Auriculares:

Altura: 172,84 mm

Anchura: 166,71 mm

Profundidad: 66 mm

Peso: 122 g

Almohadilla:

Altura: 66 mm

Anchura: 66 mm

Profundidad: 16 mm

COMPATIBILIDAD

Funciona con dispositivos *Windows*, *macOS*, *ChromeOS*², *Linux*², *iOS*, *iPadOS* o *Android* mediante *Bluetooth®*.

Compatibles con las aplicaciones de llamadas frecuentes.

ESPECIFICACIONES TÉCNICAS

Tipo de micrófono: Dos micrófonos con tecnología de formación de haces con algoritmos de cancelación de ruido

Respuesta de frecuencia (bocina): 50-20 kHz (modo de música), 100-7 kHz (modo de conversación)

Respuesta de frecuencia (micrófono): 100-7 kHz

Tiempo de escucha: Hasta 16 horas³

Tiempo de conversación: Hasta 20 horas³

Versión de *Bluetooth*[®]: 5.3

Radio de acción inalámbrico: Hasta 30 m⁴

Longitud de cable de carga: 1 m

FOOTNOTE

¹Actualmente, los auriculares admiten mensajes de voz en los siguientes idiomas: inglés, francés, alemán, italiano, español y portugués. Puedes elegir tu idioma preferido en la aplicación Logi Tune.

²Las funciones básicas del dispositivo serán compatibles con sistemas operativos que no admitan Logi Tune. Comprueba la compatibilidad de Logi Tune en logi.com/tune.

³La duración de las baterías depende del uso y de los dispositivos.

⁴Línea de visión en campo abierto. El radio de acción inalámbrico depende del entorno operativo y de la configuración de los dispositivos.

www.logitech.com/support/zone300

CONHEÇA O SEU PRODUTO

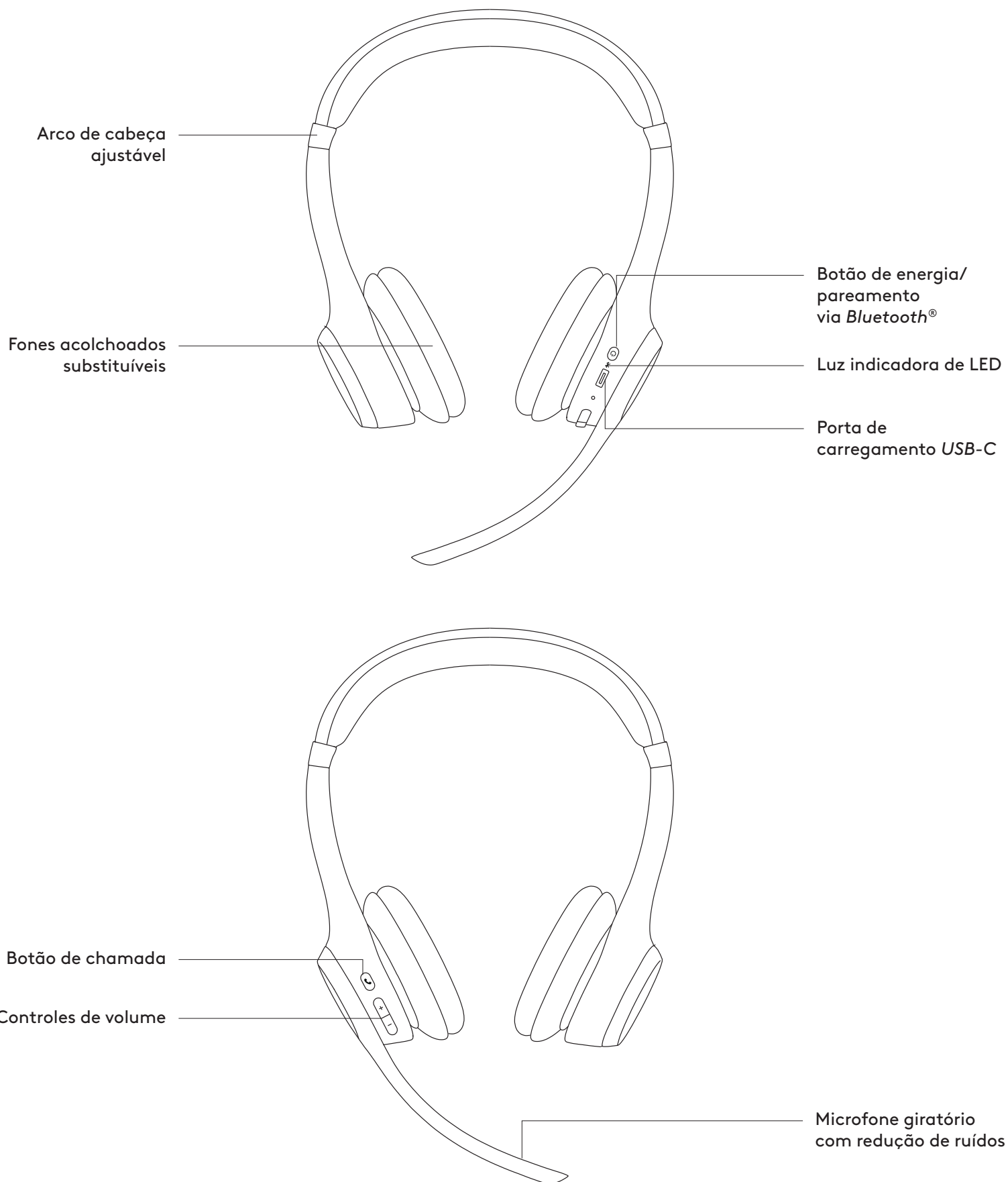

CONTEÚDO DA EMBALAGEM

1. Zone 300
2. Cabo de carregamento *USB-C*
3. Documentação do usuário

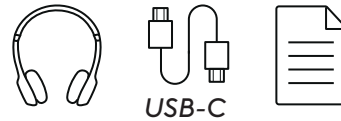

LIGAR/DESLIGAR

1. Pressione o botão de energia uma vez para ligar o headset.
2. Uma vez ligado, a luz LED ficará branca.

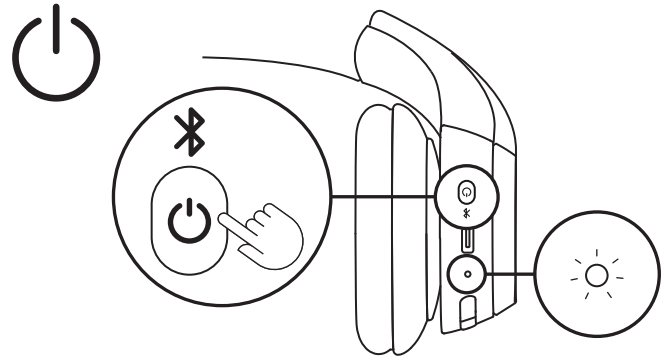

3. Uma notificação por voz informará o nível da bateria¹.

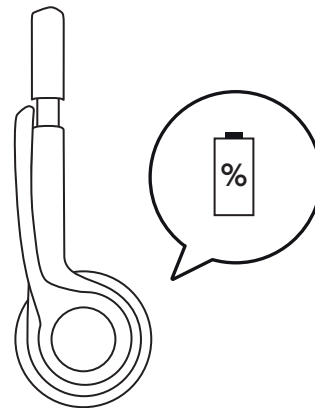

CONEXÃO DO HEADSET

1. Para iniciar o *pareamento* via *Bluetooth*[®], mantenha pressionado o botão de energia no fone até que o indicador LED comece a piscar.

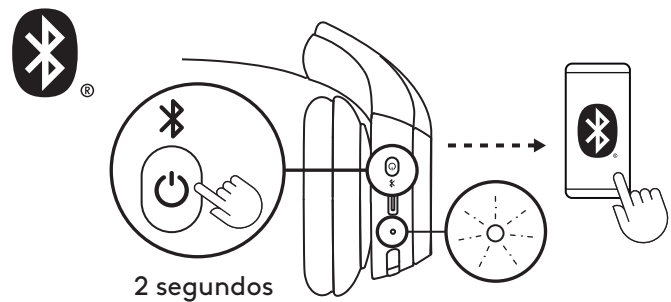

2. Nas configurações de *Bluetooth*® do seu computador ou dispositivo móvel, selecione "Zone 300" na lista de dispositivos detectáveis.

Se você estiver usando o *Windows 10* ou superior, uma notificação será exibida quando você colocar o headset perto do computador. Clique em "Conectar".



3. Repita as etapas 1 e 2 para parear com outro dispositivo. Você pode parear com no máximo oito dispositivos e conectar dois dispositivos simultaneamente.

AJUSTE DO ENCAIXE

1. Pode ser mais fácil ajustar o headset na cabeça. Deslize os fones de ouvido para cima e para baixo no arco de cabeça até que se encaixem confortavelmente em suas orelhas.

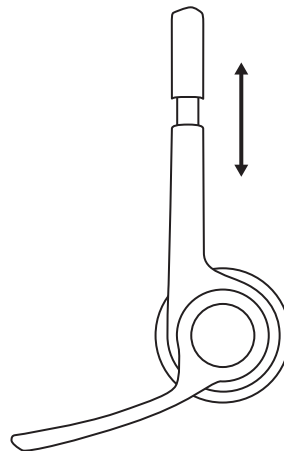

2. Para melhorar a detecção de voz, mova o braço do microfone para cima ou para baixo até que esteja nivelado com a boca.

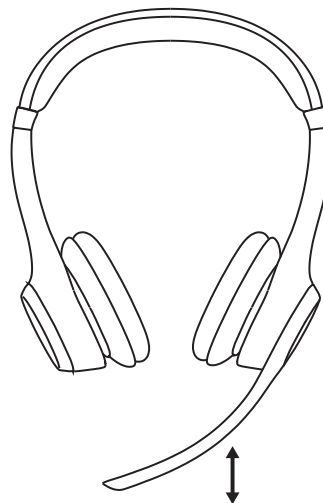

DESATIVAÇÃO DO SOM

1. Gire o braço do microfone para cima ou para baixo para ativar ou desativar o som.

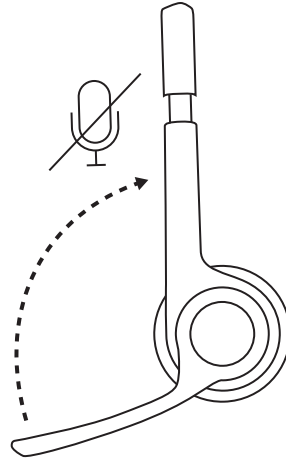

2. Você ouvirá notificações por voz que indicam se o microfone está com ou sem áudio¹.

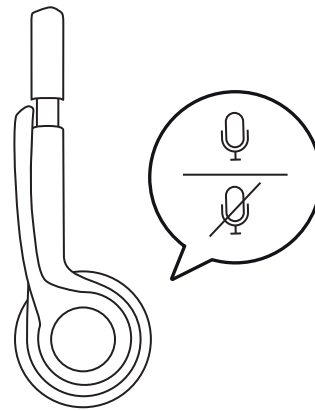

CARREGAMENTO

A luz LED no headset piscará lentamente em vermelho quando a bateria estiver abaixo de 10%.

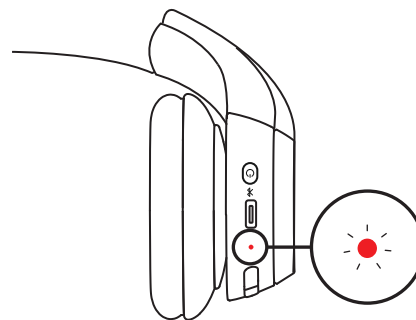

1. Conecte uma extremidade do cabo à porta *USB-C* na parte inferior do fone e a outra extremidade à porta de carregamento *USB-C* do computador ou a um adaptador de alimentação.

2. A luz LED começará a pulsar durante o carregamento.

3. A luz LED branco mudará para branco sólido quando estiver totalmente carregado.

Uma recarga de 5 minutos oferece uma hora de conversação³ e uma recarga completa leva cerca de 2 horas.

4. O headset pode ser usado com o pareamento *Bluetooth*[®] durante a recarga.

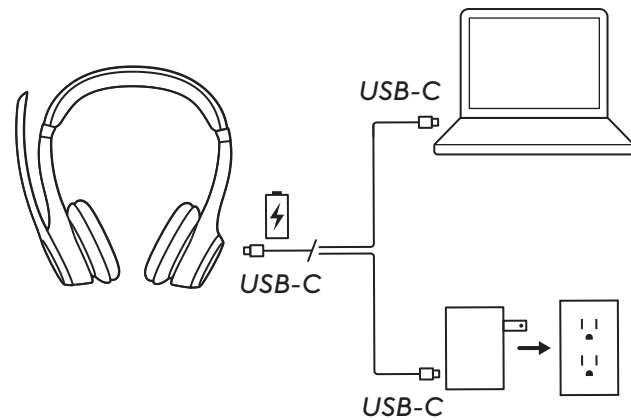

PERSONALIZAÇÃO COM LOGI TUNE

Assuma o controle das suas músicas e reuniões com o Logi Tune. Ajuste o sidetone, o nível do microfone e a equalização para uma melhor experiência de áudio usando o aplicativo Logi Tune em dispositivos móveis ou desktop para headsets da Logitech.

Recomendamos aumentar o desempenho do headset com atualizações periódicas de software e de firmware.



AJUSTANDO SIDETONE

O Sidetone permite que você ouça sua própria voz durante as conversas, assim você fica ciente de quão alto está falando. No Logi Tune, selecione o recurso lateral e ajuste o seletor de acordo.

- Um número maior significa que você ouve mais som externo.
- Um número menor significa que você ouve menos som externo.

TEMPORIZADOR DE SUSPENSÃO AUTOMÁTICA

Por padrão, o headset será desligado automaticamente quando não estiver em uso por 30 minutos para economizar bateria. Ajuste o temporizador de suspensão no Logi Tune. Para ativar o headset, pressione o botão de energia novamente.

REDEFINIÇÃO DO HEADSET

1. Ligue o headset.

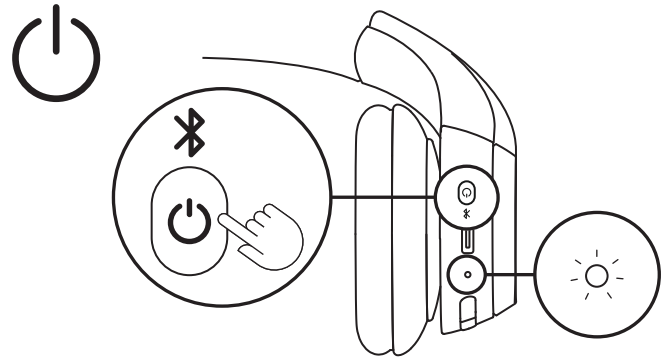

2. Mantenha pressionado o botão de chamada e o botão de volume "+" por 5 segundos.

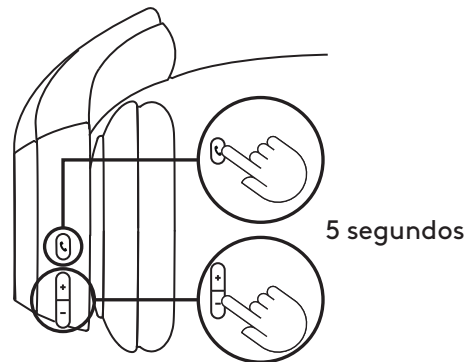

3. A luz LED piscará rapidamente de vermelho para branco três vezes e desligará quando o headset for redefinido com sucesso.

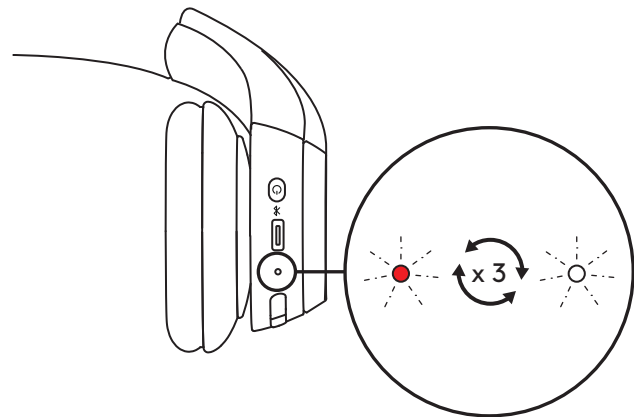

4. O headset será desligado após a redefinição.

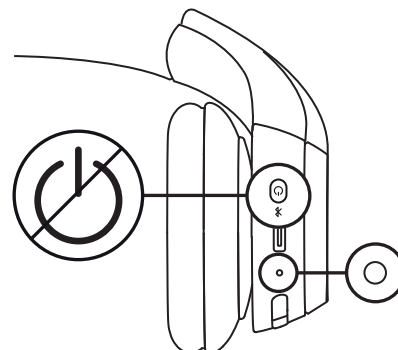

CONTROLES DE BOTÃO

	Uso	Botão	Ação
Controles de chamada	Atender/Encerrar ligação	Botão de chamada	Pressionamento breve
	Rejeitar chamada		Pressionamento de 1,5 segundo
	Retomar chamada		Pressione por tempo curto
Volume	Mais volume	"+"	Pressione por tempo curto
	Menos volume	"-"	Pressionamento breve
Conectividade	Pareamento <i>Bluetooth</i> ®	Botão de ligar e desligar	Pressionamento de dois segundos

INDICADORES DE LUZ LED

Categoria	Status	Luz LED
Energia	Ligar	Sólido
	Bateria carregando	Respiração
	Bateria totalmente carregada	Estável
	Bateria fraca (<10%)	Vermelho
Conectividade	Pareamento <i>Bluetooth</i> ®	Piscando
	<i>Bluetooth</i> ® conectado	Sólido
	Conexão perdida	Piscando lentamente
Restauração das configurações de fábrica		Piscando rapidamente de vermelho para branco três vezes e depois desliga

Observação: comportamentos acionados pelo usuário, como pareamento *Bluetooth*®, serão priorizados.
A luz indicadora será revertida ao status anterior assim que o comportamento for concluído.

DIMENSÕES

Headset:

Altura: 172,84 mm

Largura: 166,71 mm

Profundidade: 66 mm

Peso: 122 g

Almofadas:

Altura: 66 mm

Largura: 66 mm

Profundidade: 16 mm

COMPATIBILIDADE

Funciona com dispositivos *Windows*, *macOS*, *ChromeOS*², *Linux*², *iOS*, *iPadOS* ou *Android* via *Bluetooth*®.

Compatível com aplicativos conhecidos de chamada.

ESPECIFICAÇÕES TÉCNICAS

Tipo de microfones com filtragem espacial e algoritmos de redução de ruídos.

Resposta de frequência (caixa de som): 50–20 kHz (modo de música), 100–7 kHz (modo de conversa)

Resposta de frequência (microfone): 100–7 kHz

Tempo de escuta: até 16 horas³

Tempo de fala: até 20 horas³

Versão do *Bluetooth*[®]: 5.3

Alcance sem fio: até 30 m⁴

Comprimento do cabo de carregamento: 1 m

NOTA DE RODAPÉ

¹O headset oferece suporte a notificações por voz nos seguintes idiomas: inglês, francês, alemão, italiano, espanhol e português. Você pode escolher o idioma da sua preferência no aplicativo Logi Tune.

²As funções básicas do dispositivo serão suportadas para sistemas operacionais que não são compatíveis o Logi Tune. Verifique a compatibilidade do Logi Tune em logi.com/tune.

³A vida útil da bateria varia, dependendo do usuário e das condições de computação.

⁴Linha de campo de visão aberto. O alcance sem fio pode variar dependendo do ambiente e das configurações do computador.

www.logitech.com/support/zone300